

Installatie

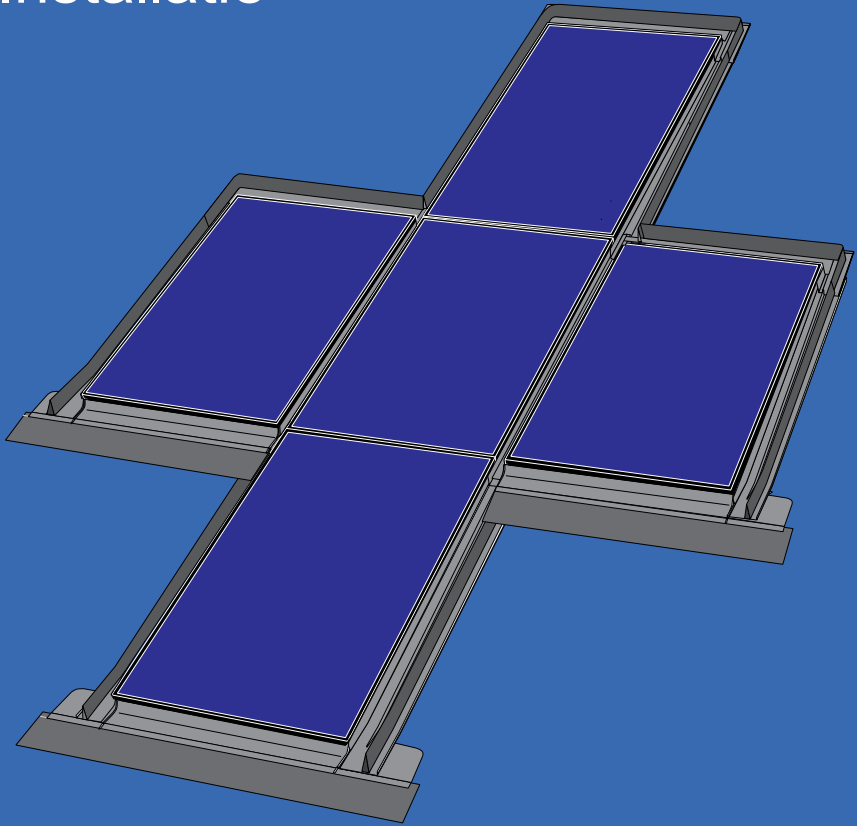

t<45mm

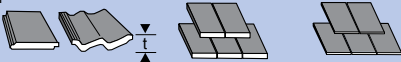

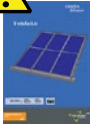

De hoekgootstukpakketten worden gebruikt als aanvulling op de standaard gootstukpakketten zoals hieronder getoond. Dit document dient dan ook te worden gelezen in samenhang met de universele installatiehandleiding (80032) betreffende de gootstukken.

TL / LL	TY / LY
TC / LC	TJ / LJ
TR / LR	

F16-CLT



F16-LCLT

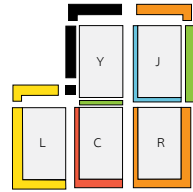
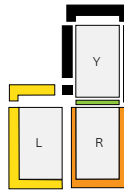
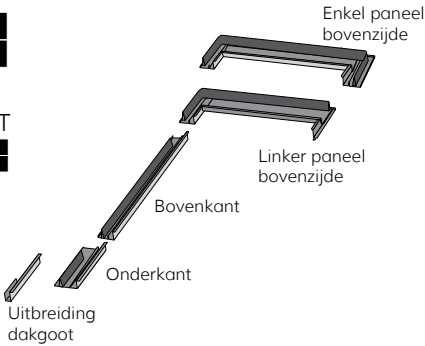

F16-CRT



F16-LCRT

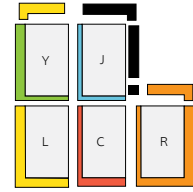
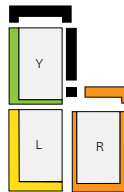
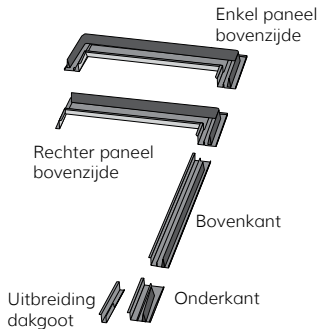

F16-CRB



F16-LCRB

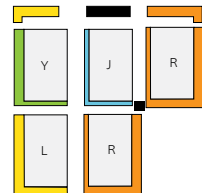
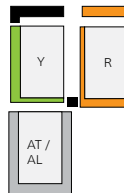
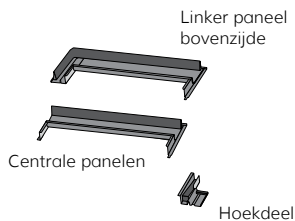

F16-CLB



F16-LCLB



Centraal paneel
boven hoek

Rechter paneel
bovenzijde

Onderste goot
en afdekkingen

Rechterzijde

Centraal
paneel dorpel
(kort)

Hoekdeel

Centrale panelen
bovenzijde

beugels

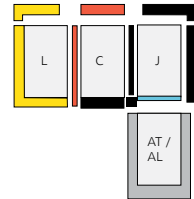
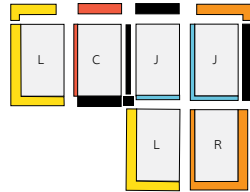

F16-CLB-S



F16-LCLB-S



Linker paneel
boven hoek

Rechter paneel
bovenzijde

Onderste goot
en afdekkingen

Rechterzijde

Linker paneel
dorpel (kort)

Hoekdeel

Centrale panelen
bovenzijde

beugels

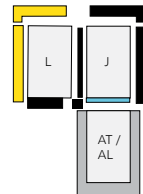
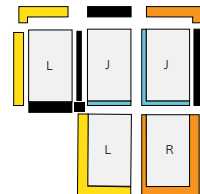

F16-CLT



F16-LCLT



Linker bovenhoek



DOOS MET GROENE STREEP

Beugels voor het bevestigen van het bovenste paneel en tabs voor het zijgootstuk bevinden zich in het gootstukpakket Y.

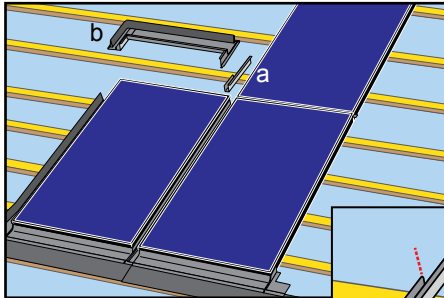

Duw het gootverlengstuk (a) in de pakking van het gootstuk over de verbinding tussen de twee panelen aan de rechterzijde. De bovenrand van het volledige gootprofiel moet worden uitgelijnd met de bovenzijde van de onderste panelen.

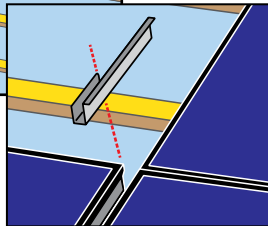

Monteer het bovenste gootstuk (b)

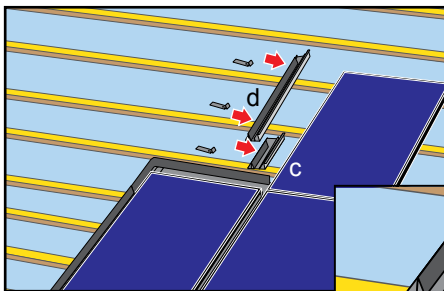

Monteer het onderste gootstuk (c) daarna het bovenste zijgootstuk (d). De onderste rand van het onderste gootstuk lijnt uit met de onderrand van het bovenste paneel. Knip het schuim zoals vereist.

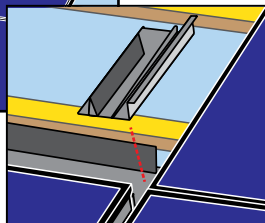

Het pakket bevat bovenste gootstukken voor zowel een enkel paneel of een linker paneel. Gebruik het gootstuk dat geschikt is voor de configuratie en verwijder de andere.

F16-CRT



F16-LCRT



Rechter bovenhoek



DOOS MET BLAUWE STREEP

Beugels voor het bevestigen van het bovenste paneel en tabs voor het zijgootstuk bevinden zich in het gootstukpakket Y.

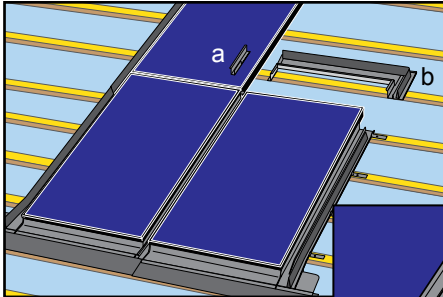

Duw het gootverlengstuk (a) in de pakking van het gootstuk over de verbinding tussen de twee panelen aan de linkerkant. De bovenrand van het volledige gootprofiel moet in een rechte lijn worden gebracht met de bovenzijde van de onderste panelen.

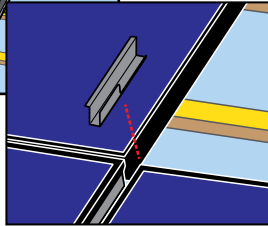

Monteer het bovenste gootstuk (b)

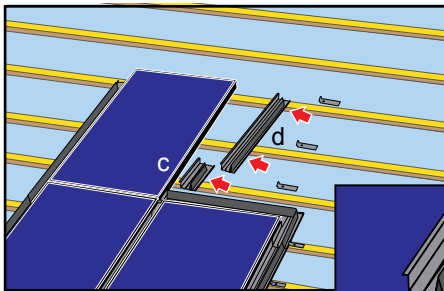

Monteer het onderste gootstuk (c) daarna het bovenste zijgootstuk (d).

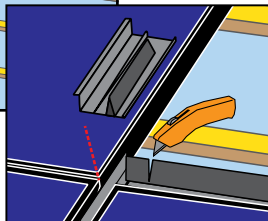

De onderste rand van het onderste gootstuk lijkt uit met de onderrand van het bovenste paneel. Knip het schuim zoals vereist.

Het pakket bevat bovenste gootstukken voor zowel een enkel paneel of een rechter paneel. Gebruik het gootstuk dat geschikt is voor de configuratie en verwijder de andere.

F16-CRB

F16-LCRB



Rechter onderhoek



DOOS MET ORANJE STREEP

De hoeksectie (a) dient te worden aangebracht voor het dorpelgootstuk (b). Lijn de bovenkant van het hoekdeel uit met de onderkant van het paneel erboven. Duw de rand van het hoekdeel in de pakking van het paneel over de verbinding tussen de twee linker panelen.

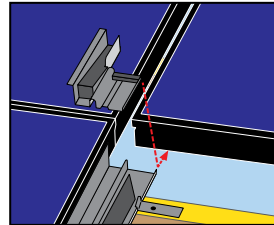
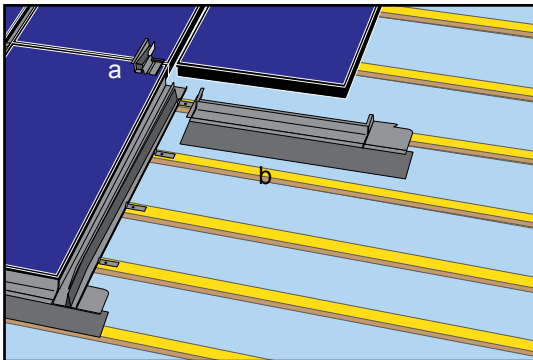

Ga op de gebruikelijke wijze verder met het gootstuk tussen de bovenste panelen.

Het pakket bevat een gootstuk voor linksboven en middenboven om de configuratie te voltooien. Gebruik het bovengootstuk dat past bij de configuratie en verwijder de andere.

F16-CLB



F16-CLB-S



Linker beneden hoek

F16-LCLB



F16-LCLB-S



GEEL



GRIJS

Installeer panelen in kolommen vanaf de onderzijde naar boven, te beginnen met de linkerkolom en daarna opschuiven naar rechts

Het pakket bevat een verkort dorpelgootstuk (b) voor het paneel aan de linkerkant van de hoek. Het CLB-pakket heeft een centraal dorpelgootstuk om het dorpelgootstuk van een TC-pakket te vervangen. Het CLB-S-pakket heeft een linker dorpelgootstuk om de dorpel van een TL-pakket te vervangen.

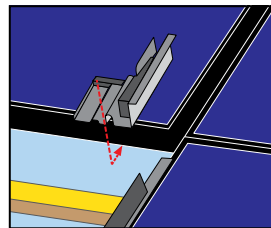
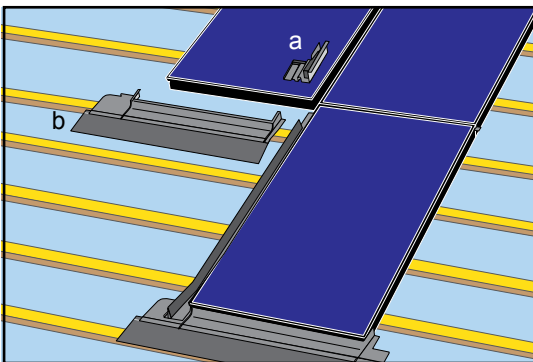
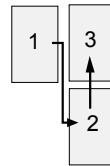

De hoeksectie (a) dient te worden aangebracht voor het dorpelgootstuk (b). Lijn de bovenkant van het hoekdeel uit met de onderkant van het paneel erboven. Duw de rand van het hoekdeel in de pakking van het paneel over de verbinding tussen de twee rechter panelen.

Het pakket voorziet in een lagere goot en afsluitingen voor het afdekken van de spleet tussen de twee panelen boven de hoek.

Het pakket bevat een zijgootstuk, zijbeugels en gootstuk voor rechtsboven en midden-boven om de configuratie te voltooien. Gebruik het bovenste gootstuk dat past bij de configuratie en verwijder de andere.

Viridian Solar NL
(+31) (0)573 454 200
info@viridiansolar.nl
www.viridiansolar.nl

